

Погружные электронасосы для загрязненной воды

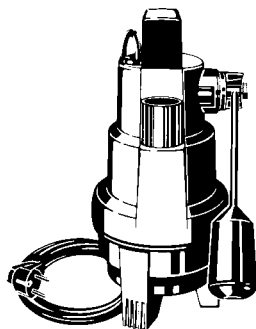

Ama-Drainer 324

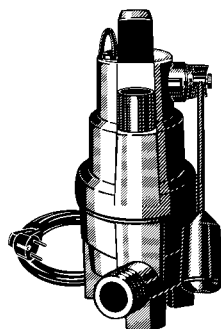

Ama-Drainer 356/358

Область применения

- Автоматическое осушение котлованов, шурфов, подтопляемых помещений и подвалов
- Удаление сильно загрязненных, содержащих волокна вод, например, из
 - прачечных,
 - прачечных комбинатов,
 - стиральных и прополаскивающих машин (включая кипяtilьные машины),
 - технологических процессов

Перекачиваемая среда

Загрязненные воды с длинноволокнистыми комкообразующими примесями, в том числе с содержанием твердых частиц размером до 35 мм.

Эксплуатационные данные

Q до 16,5 м³/ч, или 4,6 л/с

H до 8,3 м

t до 35 °C при непрерывном режиме работы ¹⁾

¹⁾ не более 3 мин для загрязненной горячей воды из прачечных, стиральных и посудомоечных машин

Информация по насосам для подачи до 130 м³/ч или соответственно напора до 26 м приведена в выпуске Каталога 2331.1785.

Условное обозначение

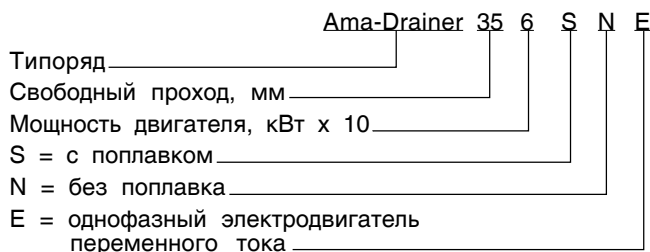

Конструкция / Исполнение

Погружные электронасосы в моноблочном исполнении, с горизонтальным напорным патрубком, (модель 324 с вертикальным напорным патрубком и с встроенным обратным клапаном) IP 68, одноступенчатые, с выключателем по уровню, Ama-Drainer 356/358 с присоединением для промывки и угловой муфтой под углом 90 градусов с насадкой для шланга (DN 40).

Дистанционное управление возможно.

Максимальная глубина погружения 2 м.

Подшипники

Радиальные шарикоподшипники

Уплотнение вала

Ama-Drainer	со стороны рабочего колеса	со стороны двигателя
324/356/358	2 кольца радиального уплотнения вала	1 кольцо радиального уплотнения вала

Между двумя уплотнениями находится масляная камера.

Привод

Поверхностноохлаждаемый однофазный двигатель переменного тока со встроенным температурным контроллером, кабелем и штепсельной вилкой с защитным контактом.

Материалы

Корпус насоса	Полипропилен
Опорная лапа	Поликарбонат (модель 324) Полиамид (модель 356/358)
Корпус двигателя	Хром-Никелевая сталь (1.4301)
Вал	Хромистая сталь (1.4028)
Рабочее колесо	Полипропилен (модель 324) Полиамид (модель 356/358)
Поплавковое реле (поплавок)	Полипропилен

CE - EN 12 050-2

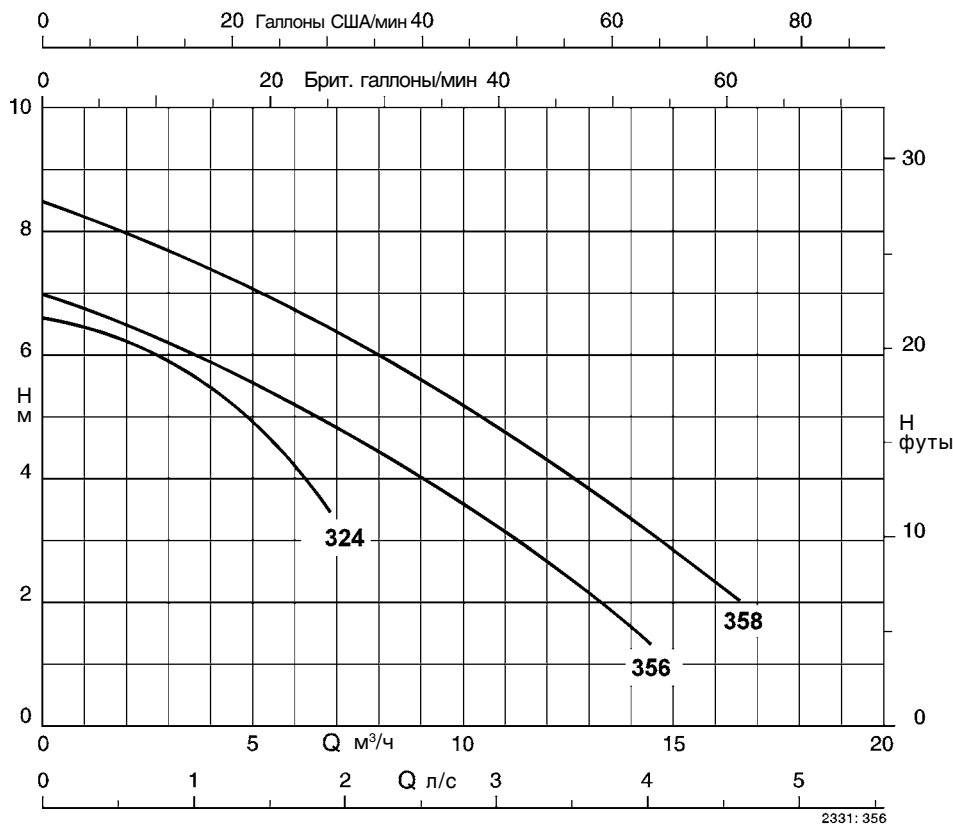
Ama-Drainer 324, 356/358
n = 2800 об/мин

Свободновихревое рабочее колесо

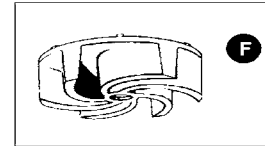

Свободный проход

324 = 24 мм

356 = 35 мм

358 = 35 мм

Ama-Drainer	ISO 7/1 Rp	Крупность частиц макс. мм	P ₁ кВт	P ₂ кВт	1~230 В ≈А	Подключение к сети H 07 RN-F.G.		Идент. номер	Вес нетто кг
						м	мм ²		
324 SE/NE ¹⁾	1 1/4	24	0,6	0,4	2,8	10	3 x 1,0	29 130 050	6,7
356 SE/NE ¹⁾	1 1/2	35	0,6	0,3	2,8	10	3 x 1,0	40 982 123	7,1
358 SE/NE ¹⁾	1 1/2	35	0,8	0,4	3,6	10	3 x 1,0	40 982 124	7,1

¹⁾ **Внимание!** Для дистанционного управления или в двойной насосной установке поплавковый выключатель заменяется на включенную в поставку стопорную гайку.

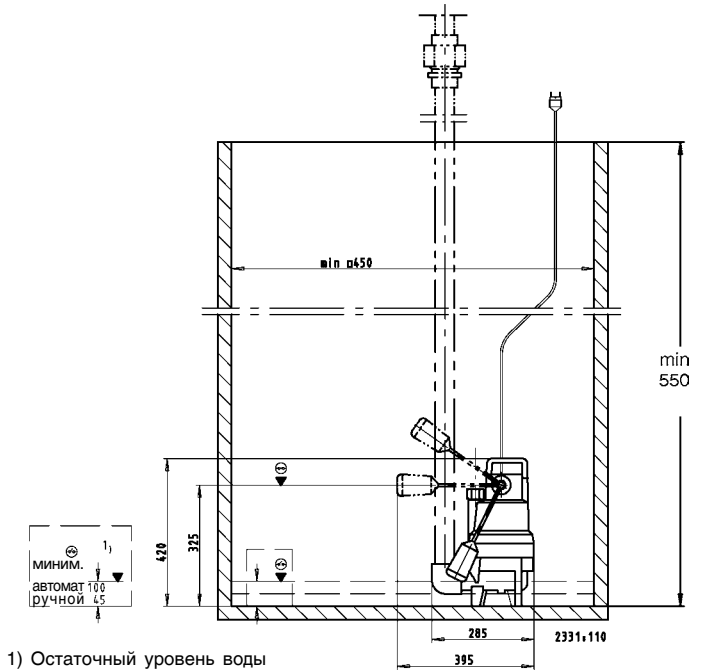
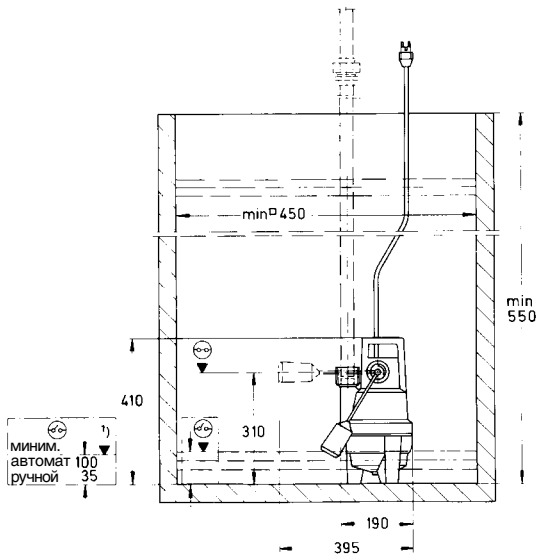
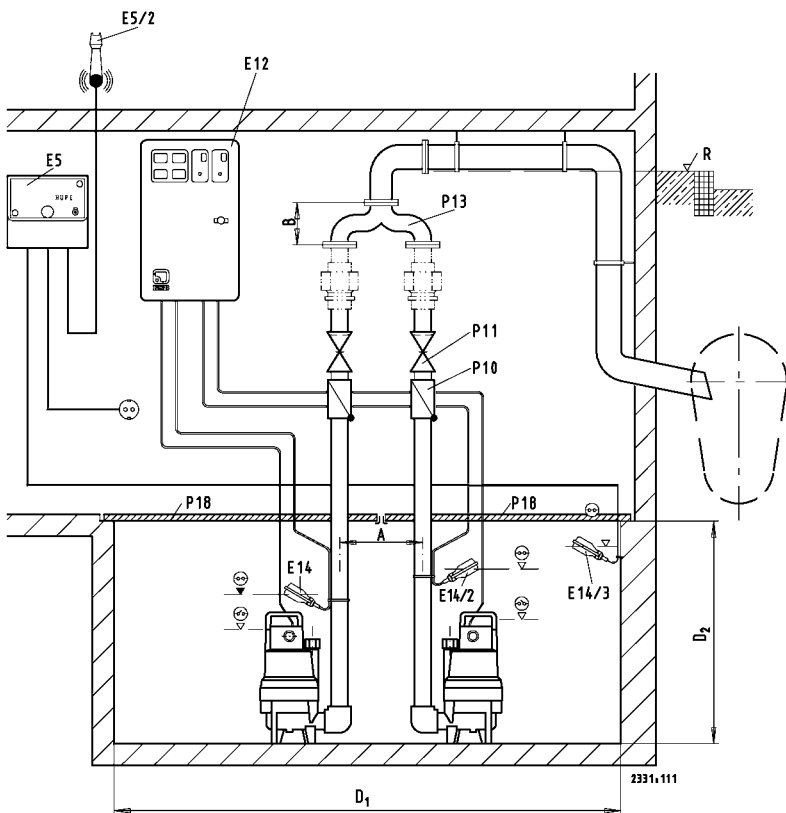
Ama-Drainer 324 SE
Ama-Drainer 356 SE/358 SE

Пример монтажа двойной насосной станции с насосами Ama-Drainer 356 NE/358 NE

- P 10 Обратный клапан
- P 11 Запорная заслонка
- P 13 Развилка
- P 18 Защитная крышка
- E 5 Контроллер с аварийной сигнализацией AS 5
- E 5/2 Сирена
- E 12 Шкаф управления
- E 14 Поплавковый выключатель нормального уровня воды
- E 14/2 Поплавковый выключатель полной воды
- E 14/3 Контакт датчика аварийного сигнала
- R Уровень обратного подпора

MM

Ama-Drainer	A	B	D ₁	D ₂
324	275	300	1060 (x500)	550
356/358	275	180	1060 (x500)	550

Преимущества насоса

для выгоды наших заказчиков

Ama-Drainer 356/358

Кабель со штекерным разъемом

Ваша выгода:
Простая и быстрая замена

Возможность промывки на вертикальном патрубке

Ваша выгода:
Возможность чистки при работе с налипающими средами

Встроенная защита двигателя

Ваша выгода:
Предотвращается перегрузка двигателя

3-кратное уплотнение вала со смазкой затворной жидкостью

Ваша выгода:

- надежная защита двигателя от воды
- смазка поверхностей уплотнения при сухом ходе

Перекачивание загрязненных вод с частицами крупностью до 35 мм

Ваша выгода:
Широкая область применения, т.е. применение также для сточных вод с волокнистыми примесями, например из прачечных или прачечных самообслуживания.

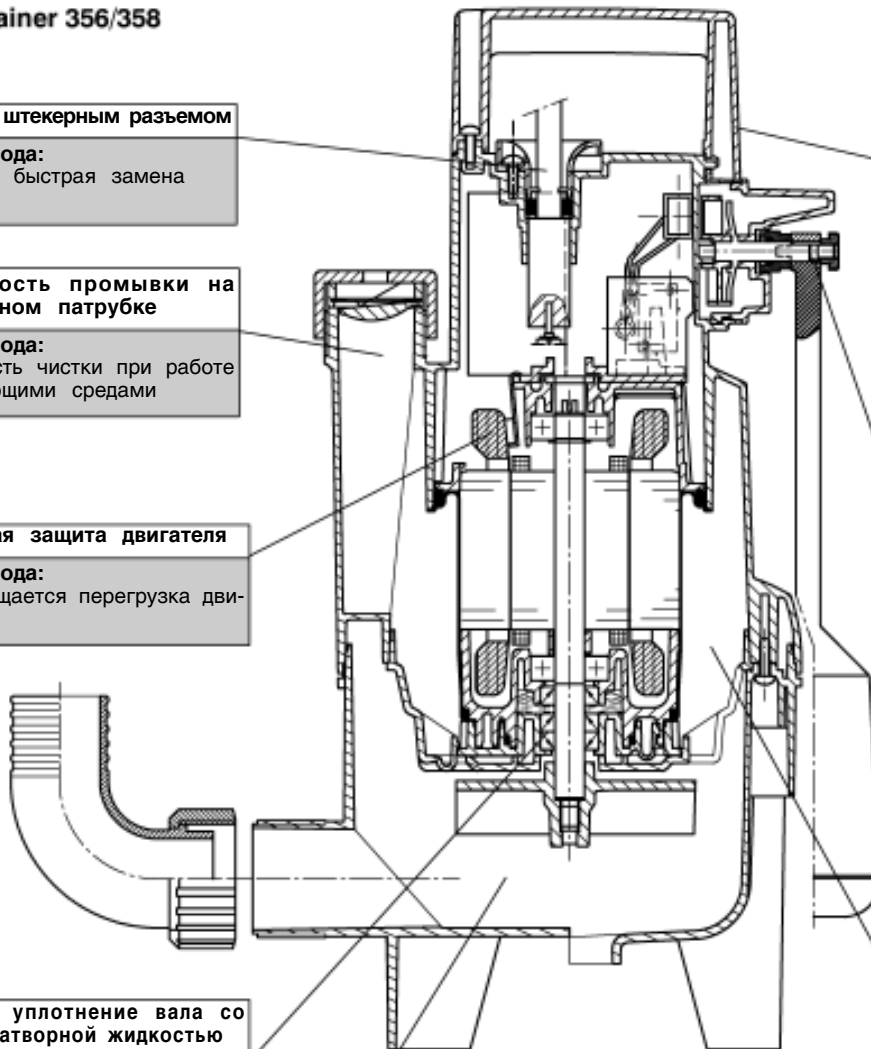

Корпус из высококачественного пластика

Ваша выгода:

- небольшой вес,
- стойкий к коррозии,
- ударопрочный,
- стойкий к износу,
- поглощающий шум

Магнитный поплавковый выключатель (европейский патент)









Ваша выгода:

- не подверженность износу и эксплуатационная надежность
- отсутствие отверстий в корпусе, поэтому абсолютная герметичность
- с регулируемой настройкой уровня
- простое приспособление к внешнему управлению за счет арретировочной шайбы

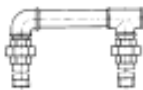
Двойная охлаждающая рубашка двигателя

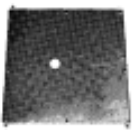
Ваша выгода:
Возможность работы также в частично погруженном состоянии







Принадлежности к насосам

			Ama-Drainer		Идент. номер	=кг	
			324.1	356/358			
P 10		Обратный клапан RK Пластик, PN 4, с внутренней/внутренней резьбой по ISO 7/1 с несужающимся проходом и резьбовой пробкой сливного отверстия	Rp 1 1/4 / Rp 1 1/4 Rp 1 1/2 / Rp 1 1/2	X	X	01 009 771 01 009 772	0,9 2,5
P 11		Муфтовая запорная задвижка, CuZn с внутренней/внутренней резьбой с несужающимся проходом, PN 16	Rp 1 1/4 / Rp 1 1/4 Rp 1 1/2 / Rp 1 1/2	X	X	01 014 219 00 411 502	0,5 0,6
P 13		Развилка для двухнасосных агрегатов, с наружной резьбой оцинкованная сталь	R 1 1/4	X		18 040 311	4,3
		Развилка для двухнасосных агрегатов, серый чугун, с 8 болтами с 6-гр. головкой, гайками и 2 уплотнениями Фланцы просверлены согласно DIN 2501, PN 16	DN 40		X	40 000 688	10,0
P 18		Защитная крышка, рассчитанная на нагрузку веса человека, стальная, разъемная, с профильным уплотнением и монтажной рамой из угловых планок Форма A 560 □ для колодцев 500 x 500 мм (При двухнасосных станциях с развилкой P 13 две защитных крышки монтируются рядом друг с другом)	R 1 1/4	X	X	18 075 627	13,0
P 21		Сливной шланг C 42 состоящий из: 6-метрового синтетического шланга DN 40, DIN 14 811, шланговый хомут из хромистой стали	DN 40		X	42 209 411	2,7
P 24		Быстроразъемное соединение Шторца с внутренней резьбой по ISO 228/1 алюминиевый сплав требуемые детали трубопроводной обвязки см. P 32	C-G 1 1/2	X		01 002 463	0,3
P 26		Быстроразъемное шланговое соединение Шторца DIN 14321 алюминиевый сплав	C 52	(x)		00 524 551	0,3
P 28		Синтетический шланг DN 40 DIN 14811 с затянутой муфтой типа C	C 42 5 m C 42 10 m C 42 20 m	X X X		01 062 592 01 062 593 01 062 594	1,7 2,8 5,0
		Синтетический шланг DN 50 DIN 14811 с затянутыми муфтами типа C	C 52 5 m C 52 10 m C 52 20 m	(x) (x) (x)		00 522 262 00 522 263 00 522 264	2,3 4,2 5,7
P 29		Резьбовой фланец для развилки P 13, внутренняя резьба для развилки P 13, внутренняя резьба	DN 40 Rp 1 1/2		X	00 260 478	1,8
P 30		Ama-Drainer-Box, автоматическая установка для подъема загрязненных вод с коллекторной емкостью из пластика и погружным электронасосом см. каталог насосов 2331.179.					
P 32		Дополнительно требуется: трубные удлинители, для быстроразъемного соединения Шторца C(P 24), твердый ПВХ, внутренняя/наружная резьба	Rp 1 1/4 / R 1 1/2 x 170	X		11 035 587	0,2

X Соотнесение со стандартными условными проходами

(x) для дополнительных деталей, отклоняющихся от стандартных условных проходов, см. P 32

Электропринадлежности

	Ama-Drainer		Идент. номер	кг	
	234	356/358			
E 2  <p>Контроллер с тревожной сигнализацией AS 0, зависимый от сети, с выключателем, пьезокерамическим датчиком сигналов, 85 дБА на расстоянии 1 м и 4,1 кГц. Корпус из пластика, IP 20, 140 x 80 x 57 мм Применяется как контактный датчик поплавкового сигнализатора уровня (поз. E 14) или датчика влажности F 1 (поз. E 8).</p>	230 В~/ 12 В= 1,2 ВА	X	X	29 128 400	0,5
E 4  <p>Контроллер с тревожной сигнализацией AS 4, не зависимый от сети, с выключателем, пьезокерамическим датчиком сигналов, 85 дБА на расстоянии 1 м и 4,1 кГц, зеленая лампа индикации нормальной работы, беспотенциальный контакт для оповещения диспетчерской, с самоподзаряжающимся блоком питания на 5 часов работы при отказе сети. Корпус из пластика, IP 20, 140 x 80 x 57 мм Применяется как контактный датчик поплавкового сигнализатора уровня (поз. E 14) или датчика влажности F 1 (поз. E 8).</p>	230 В~/ 12 В= 1,2 ВА	X	X	29 128 440	1,2
E 5  <p>Контроллер с тревожной сигнализацией AS 5, не зависимый от сети, с самоподзаряжающимся блоком питания на 10 часов работы при отказе сети, контрольная лампочка сети, сигнальная лампочка неисправности, кнопка выключения sireны, беспотенциальный контакт для оповещения диспетчерской, готовый к подключению с кабелем длиной 1,8 м и штепсельной вилкой. ISO-корпус, IP 41, 190 x 165 x 75 мм Применяется в качестве контактного датчика поплавкового сигнализатора уровня, поз. E 14.</p>	230 В~/ 12 В= 5 ВА	X	X	00 530 561	1,7
E 5/2  <p>Сирена для внутренней или наружной установки с защитой от дождя, степень защиты IP 33</p>	12 В= 92 дБ (A) 1,2 Вт	X	X	00 534 211	0,25
E 6 ¹⁾  <p>Защитный автомат двигателя MSE/D, IP 54 с вмонтированным защитным реле двигателя, переключателем «Ручное-0-Автомат» и защитой двигателя, контрольные лампочки нормальной работы и неисправности. Размеры (Ш x В x Г) Предохранитель, макс. 100 x 170 x 112 мм 10 А MSE 40.1</p>		X	X	19 071 137	1,0
E 7  <p>Контроллер с тревожной сигнализацией AS 2, не зависимый от сети, с пьезокерамическим датчиком сигналов, 85 дБА на расстоянии 1 м и 4,1 кГц, с зеленой сигнальной лампочкой, беспотенциальным контактом для оповещения диспетчерской. Корпус из пластика, IP 20, 140 x 80 x 57 мм Применяется как контактный датчик поплавкового сигнализатора уровня (поз. E 14) или датчика влажности F 1 (поз. E 8).</p>	230 В~/ 12 В= 1,2 ВА	X	X	29 128 420	0,5

¹⁾ Рассчитано на 1~ 230 В или 3~ 400 В. Для других значений напряжения и частоты тока просьба обратиться к нам с запросом.

Электропринадлежности

		Ama-Drainer		Идент. номер	= кг
		324	356/358		
E 8	 <p>Датчик влажности F 1, в качестве контактного датчика для прибора тревожной сигнализации AS 0, AS 2 или AS 4, с соединительным кабелем 3 м, макс. 40 °С, не пригоден для пара и конденсата. Возможности применения для подачи тревожных сигналов: 1. Оповещение о высокой воде при подвешивании в (насосном) колодце над точкой включения насоса. 2. Предупреждение о появлении воды с уровнем 1 мм (!) при установке датчика на полу в опасной зоне подвала или рядом со стиральной машиной в кухне или ванной комнате.</p> <p>52 x 21 x 20 мм</p>	X	X	19 070 212	0,9
E 9	 <p>Контроллер с тревожной сигнализацией AS 1 230 В~/9 В = 1,5 ВА в штекерном ISO-корпусе, IP 30, не зависящий от сети, с самоподзаряжающимся блоком питания на 5 часов работы при отказе сети, акустическим сигналом 70 дБ(А), выключателем и встроенным датчиком сигналов с соединительным кабелем 3 м, макс. 60 °С, не пригоден для пара и конденсата. Две возможности применения для подачи тревожных сигналов: 1. Оповещение о высокой воде при подвешивании в (насосном) колодце над точкой включения насоса. 2. Предупреждение о появлении воды с уровнем 1 мм (!) при установке датчика на полу в опасной зоне подвала или рядом со стиральной машиной в кухне или ванной комнате.</p>	X	X	00 533 740	0,9
E 11 1) 2)	 <p>Шкаф управления для одинарной установки, IP 54 EDW 100.1 с вмонтированным переключателем «Ручное-0-Автомат» и защитой двигателя, контрольные лампочки нормальной работы и неисправности. С встроенной штепсельной розеткой, со смонтированными зажимами для внешних подсоединений 270 x 220 x 125 мм Просьба обязательно учитывать приводимое ниже указание!</p>	X	X	19 070 187	2,0
E 12 1)	 <p>Шкаф управления для двойной установки, IP 54, DDW 100.1 автоматическое переключение для смены рабочего насоса, перехода на резервный насос и преодоления пиковых нагрузок. Встроенные элементы безопасности, переключатель «Ручное-0-Автомат» и защита двигателя, световой указатель для работы насоса 1, работы насоса 2 и для возможных неисправностей. Свободные от потенциала контакты для работы насоса и возможных неисправностей. Присоединения для температурного /поплавок-ового выключателя к клеммной колодке, с встроенной штепсельной розеткой. 300 x 400 x 150 мм Просьба обязательно учитывать приводимое ниже указание!</p>	X	X	19 070 151	9,3

1) Рассчитано на 1 ~ 230 В. Для других значений напряжения и частоты тока просьба обратиться к нам с запросом.

2) Требуется только в том случае, если необходимо передавать в диспетчерскую сообщения с нулевым потенциалом.

Работа с малогабаритными приборами управления

- Для насосов Ama-Drainer 324 SE/NE, 356 SE/NE и 358 SE/NE с 10-метровым сетевым кабелем необходимо вместо поплавка монтировать входящую в комплект поставки арретировочную шайбу. Для работы с малогабаритными приборами управления требуются также отдельные поплавковые сигнализаторы уровня.



Спаренная работа с 2 разнесенными по высоте выключателями по уровню

- Если два насоса работают в одном месте, то рекомендуется применять шкаф управления DDW. В этом случае обеспечивается автоматическая смена рабочего насоса, переход на резервный насос и преодоление пиковых нагрузок

Подсоединение к диспетчерской

- Передача сообщения «Нормальная работа» и «Неисправность» в диспетчерскую возможна через беспотенциальные контакты каждого шкафа управления (кроме MSE).

Электропринадлежности

	Ama-Drainer		Идент. номер	кг	
	034	056/058			
E 14 	Поплавковый сигнализатор уровня , корпус из полипропилена (температура перекачиваемой среды макс. 70 °C)				
	со свободным концом кабеля , 230 В AC или 24 В AC (замыкатель)				
	3 м	X	X	11 037 742	0,5
	5 м	X	X	11 037 743	0,8
	10 м	X	X	11 037 744	1,4
	15 м	X	X	11 037 745	1,8
	20 м	X	X	11 037 746	2,6
	25 м	X	X	11 037 747	2,9
	30 м	X	X	11 037 748	3,4
	со свободным концом кабеля , (размыкатель)				
	5 м	X	X	11 037 756	0,8
	10 м	X	X	11 037 757	1,4
	20 м	X	X	11 037 758	2,6
		с промежуточной вилкой с защитным контактом ²⁾ (замыкатель)			
		3 м	X	X	11 037 749
5 м		X	X	11 037 750	0,9
10 м		X	X	11 037 751	1,5
20 м		X	X	11 037 752	2,7
с промежуточной вилкой с защитным контактом ²⁾ (размыкатель)					
3 м	X	X	11 037 759	0,6	
5 м	X	X	11 037 760	0,9	
10 м	X	X	11 037 761	1,5	
20 м	X	X	11 037 762	2,7	
E 15 	Защитный выключатель STECKMAT				
	230 В ~/ 10 А	X	X	00 534 217	0,4

²⁾ Требуется для дооснащения установок NE до SE.